

RACCORDS ISO-BSP

PVC-C



RACCORDS ISO-BSP

Gamme de raccords destinés au transport de fluides sous pression avec système d'assemblage par vissage et soudage chimique à froid (collage), avec utilisation d'une colle approprié (TemperGLUE WELD-ON) et d'un apprêt-décapant.

RACCORDS DE TRANSITION

Spécifications techniques	
Gamme de dimensions	d 16 à 63 (mm) ; R 3/8" à 2"
Pression nominale	PN 16 pour de l'eau à 20 °C
Plage de température	0 °C à 100 °C
Standard d'accouplement	Collage : EN ISO 15493 Compatibles avec les tubes selon EN ISO 15493 Vissage : ISO 228-1, DIN 2999
Références normatives	Critères de fabrication : EN ISO 15493 Méthodes et conditions requises pour les tests : EN ISO 15493 Critères d'installation : DVS 2204, DVS 2221, UNI 11242
Matériau raccords	PVC-C
Matériaux d'étanchéité	EPDM, FPM

DONNÉES TECHNIQUES

COURBES DE RÉGRESSION POUR RACCORDS EN PVC-C

Coefficients de régression conformément à ISO 15493 pour contrainte minimale (MRS) = 20 N/mm² (MPa).

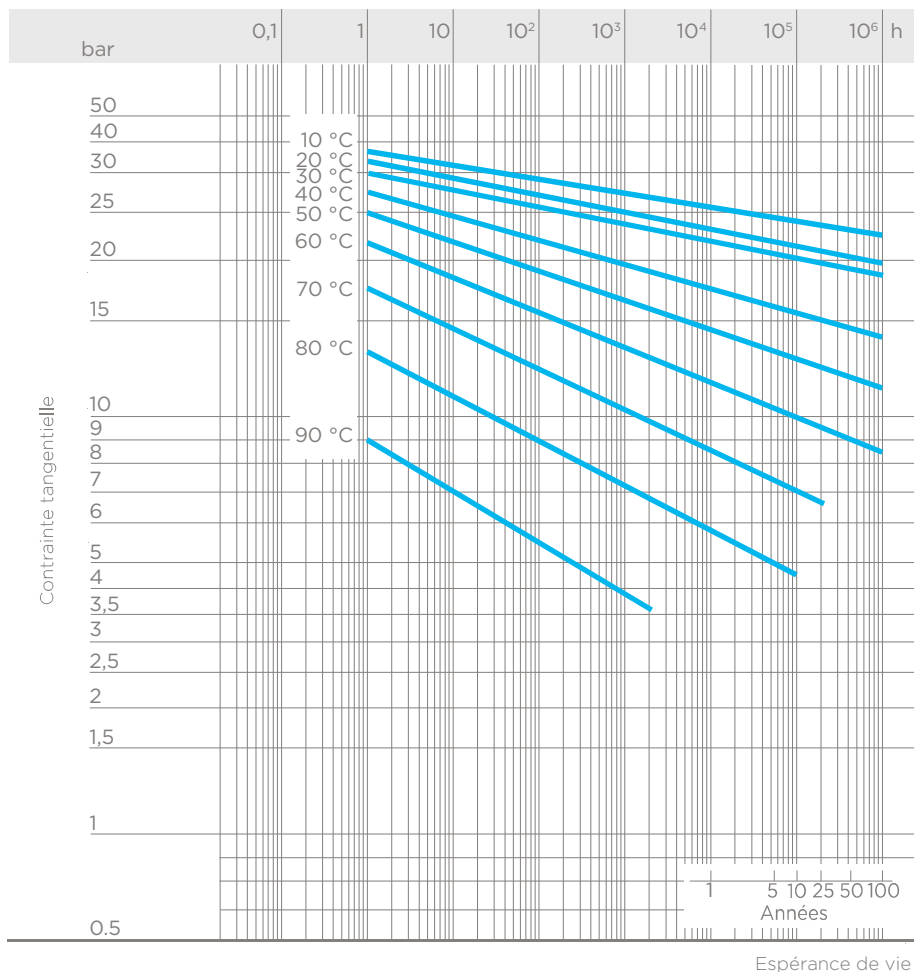

VARIATION DE LA PRESSION EN FONCTION DE LA TEMPÉRATURE

Pour l'eau ou les fluides non dangereux vis-à-vis desquels le matériau est considéré comme étant CHIMIQUEMENT RÉSISTANT (espérance de vie : 25 ans). Pour les autres cas, une diminution adéquate de la pression nominale PN est nécessaire.

Note

Pour l'emploi du PVC-C à des températures de service de plus de 90°, il est conseillé de contacter le service technique.

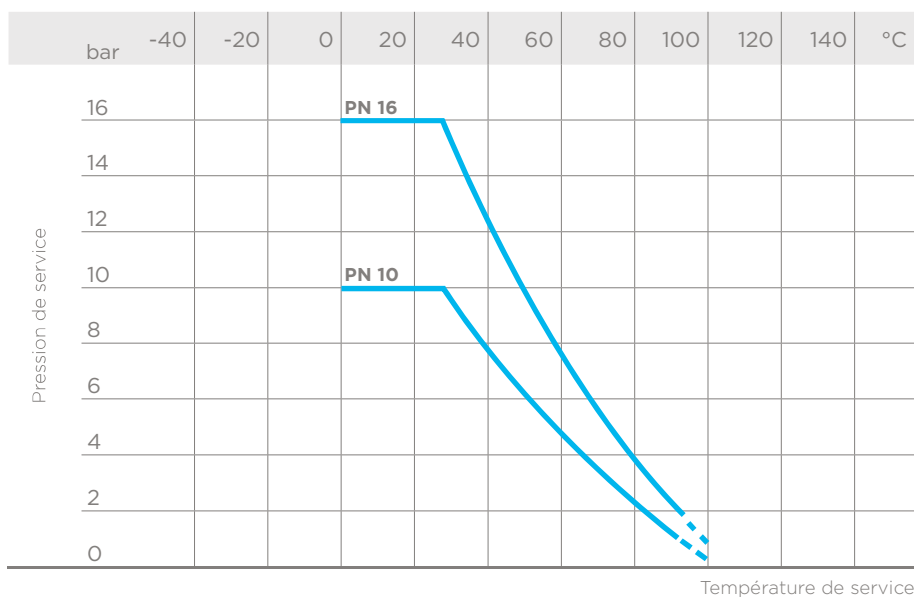

Les données contenues dans cette brochure sont fournies en toute bonne foi. FIP n'assume aucune responsabilité pour les données qui ne dérivent pas directement des normes internationales. FIP se réserve le droit d'apporter toute modification aux produits présentés dans cette brochure. L'installation et l'entretien doivent être effectués par du personnel qualifié.

DIMENSIONS

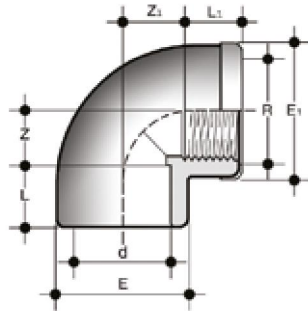

GIMC

Coude à 90° avec renforcement de l'embout femelles à coller d, embout taraudé R BSP muni d'une bague de renfort en acier inoxy.

d x R	PN	E	E ₁	L	L ₁	Z	Z ₁	g	Code
16 x 3/8"	16	23,5	24,5	14	11,4	10	13	22	GIMC016038
20 x 1/2"	16	28,5	29,5	16	15	12	13	33	GIMC020012
25 x 3/4"	16	35	36	19	16,3	14	17	53	GIMC025034
32 x 1"	16	43	44	22	19,1	18	20,5	94	GIMC032100
40 x 1" 1/4	16	50	51	26	21,4	22	27	104	GIMC040114
50 x 1" 1/2	16	61	62	31	21,4	27	37	203	GIMC050112
63 x 2"	16	76	77	38	25,7	33	46	380	GIMC063200

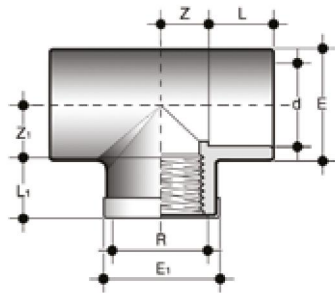

TIMC

Té à 90°, avec renforcement de l'embout femelle à coller d, extrémité R filetée BSP munie d'une bague de renfort en acier inoxy.

d x R	PN	E	E ₁	L	L ₁	Z	Z ₁	g	Code
16 x 3/8"	16	23,5	24,5	14	11,4	9	11	25	TIMC016038
20 x 1/2"	16	28,5	29,5	16	15	12	13	40	TIMC020012
25 x 3/4"	16	35	36	19	16,3	15	17	63	TIMC025034
32 x 1"	16	43	44	22	19,1	18	21	118	TIMC032100
40 x 1" 1/4	16	50	51	26	21,4	21,5	27	137	TIMC040114
50 x 1" 1/2	16	61	62	31	21,4	27	37	231	TIMC050112
63 x 2"	16	76	77	38	25,7	33,5	46	457	TIMC063200

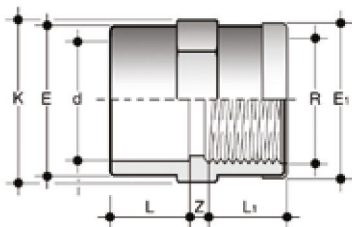

MIMC

Manchon à embout femelle à coller d et embout taraudé r BSP avec bague de renfort inoxy

d x R	PN	E	E ₁	K	L	L ₁	Z	g	Code
16 x 3/8"	16	23,5	24,5	24	14	11,4	5,6	15	MIMC016038
20 x 1/2"	16	28,5	29,5	29	16	15	4	25	MIMC020012
25 x 3/4"	16	35	36	35	19	16,3	5	38	MIMC025034
32 x 1"	16	43	44	43	22	19,1	6	58	MIMC032100
40 x 1" 1/4	16	50	51	50	26	21,4	5	66	MIMC040114
50 x 1" 1/2	16	61	62	61	31	21,4	8	109	MIMC050112
63 x 2"	16	76	77	76	38	25,7	7,5	196	MIMC063200

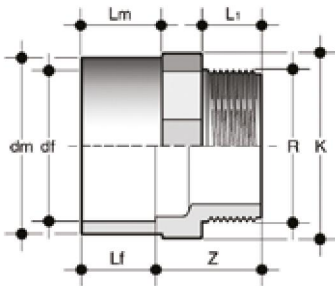

KIFC

Embout d'adaptation pour embout femelle à coller df, dm mâle à coller, embout mâle fileté R BSP

dm x df x R	PN	K	L ₁	Lf	Lm	Z	g	Code
20 x 16 x 3/8"	16	24	11,4	14	16	25,5	7	KIFC020016038
25 x 20 x 1/2"	16	30	15	16	19	30	16	KIFC025020012
32 x 25 x 3/4"	16	34	16,3	19	22	27,5	23	KIFC032025034
40 x 32 x 1"	16	42	19,1	22	26	32	38	KIFC040032100
50 x 40 x 1" 1/4	16	52	21,4	26	31	35,5	65	KIFC050040114
63 x 50 x 1" 1/2	16	65	21,4	31	38	39,5	113	KIFC063050112
75 x 63 x 2"	16	75	25,7	38	44	43	158	KIFC075063200

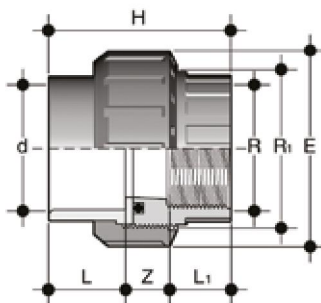

BIFC

Union 3 pièces avec embout femelle à coller d et embout taraudé R BSP, joint torique en EPDM

d x R	R ₁	PN	E	H	L	L ₁	Z	g	Code
16 x 3/8"	3/4"	16	33	41	14	11,4	15,6	25	BIFC016038E
20 x 1/2"	1"	16	41	45	16	15	14	40	BIFC020012E
25 x 3/4"	1" 1/4	16	51	51	19	16,3	15,7	68	BIFC025034E
32 x 1"	1" 1/2	16	58	57	22	19,1	15,9	93	BIFC032100E
40 x 1" 1/4	2"	16	72	67	26	21,4	19,6	158	BIFC040114E
50 x 1" 1/2	2" 1/4	16	79	72	31	21,4	19,6	193	BIFC050112E
63 x 2"	2" 3/4	16	98	88	38	25,7	24	345	BIFC063200E

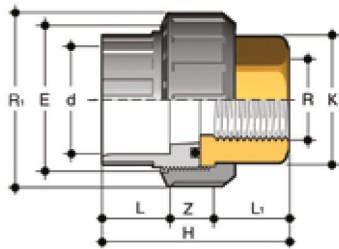

BIFOC

Union 3 pièces mixte PVC-C/laiton, avec embout PVC femelle à coller d et embout taraudé en laiton R, joint torique en EPDM

d x R	R ₁	PN	E	H	K	L	L ₁	Z	g	Code
16 x 3/8"	3/4"	16	33	45,5	20	14	13,5	18	55	BIFOC016038E
20 x 1/2"	1"	16	41	48,5	25	16	16,5	16	88,5	BIFOC020012E
25 x 3/4"	1" 1/4	16	50	54,5	32	19	18,5	17	165	BIFOC025034E
32 x 1"	1" 1/2	16	58	59,5	38	22	19,5	18	187	BIFOC032100E
40 x 1" 1/4	2"	16	72	68,5	48	26	21,5	21	379	BIFOC040114E
50 x 1" 1/2	2" 1/4	16	79	84,5	55	31	23	30,5	475	BIFOC100112E
63 x 2"	2" 3/4	16	98	94,5	69	38	27	29,5	837	BIFOC063200E

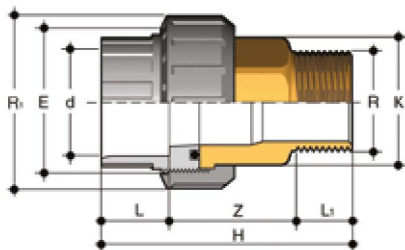

BIROC

Union 3 pièces mixte PVC-C/laiton, avec embout femelle à coller d et embout fileté laiton BSP en laiton, joint torique en EPDM

d x R	R ₁	PN	E	H	K	L	L ₁	Z	g	Code
16 x 3/8"	3/4"	16	33	58,5	20	14	10,5	34	81	BIROC016038E
20 x 1/2"	1"	16	41	65	25	16	13,5	35,5	133,5	BIROC020012E
25 x 3/4"	1" 1/4	16	50	72,5	32	19	15	38,5	223	BIROC025034E
32 x 1"	1" 1/2	16	58	80	38	22	17,5	40,5	294	BIROC032100E
40 x 1" 1/4	2"	16	72	91	48	26	19,5	45,5	558	BIROC040114E
50 x 1" 1/2	2" 1/4	16	79	101	55	31	19,5	50,5	696	BIROC100112E
63 x 2"	2" 3/4	16	98	122,5	69	38	24	60,5	1196	BIROC063200E

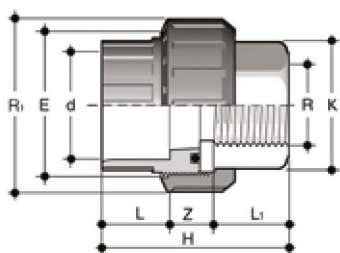

BIFXC

Union 3 pièces mixte PVC-C/Acier inoxydable avec embout femelle à coller d et embout taraudé R BSP en acier inoxydable, joint torique en EPDM ou FPM

d x R	R ₁	PN	E	H	K	L	L ₁	Z	g	Code EPDM	Code FPM
16 x 3/8"	3/4"	16	33	45,5	20	14	13,5	18	52	BIFXC016038E	BIFXC016038F
20 x 1/2"	1"	16	41	48,5	25	16	16,5	16	83,5	BIFXC020012E	BIFXC020012F
25 x 3/4"	1" 1/4	16	50	54,5	32	19	18,5	17	156	BIFXC025034E	BIFXC025034F
32 x 1"	1" 1/2	16	58	59,5	38	22	19,5	18	176	BIFXC032100E	BIFXC032100F
40 x 1" 1/4	2"	16	72	68,5	48	26	21,5	21	361	BIFXC040114E	BIFXC040114F
50 x 1" 1/2	2" 1/4	16	79	84,5	55	31	23	30,5	450	BIFXC100112E	BIFXC100112F
63 x 2"	2" 3/4	16	98	94,5	69	38	27	29,5	792	BIFXC063200E	BIFXC063200F

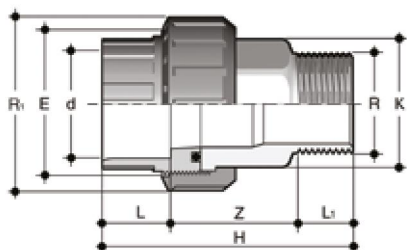

BIRXC

Union 3 pièces mixte PVC-C/Acier inoxydable avec embout femelle à coller d et embout fileté R BSP en acier inoxydable, joint torique en EPDM ou FPM

d x R	R ₁	PN	E	H	K	L	L ₁	Z	g	Code EPDM	Code FPM
16 x 3/8"	3/4"	16	33	58,5	20	14	10,5	34	76	BIRXC016038E	BIRXC016038F
20 x 1/2"	1"	16	41	65	25	16	13,5	35,5	125,5	BIRXC020012E	BIRXC020012F
25 x 3/4"	1" 1/4	16	50	72,5	32	19	15	38,5	219	BIRXC025034E	BIRXC025034F
32 x 1"	1" 1/2	16	58	80	38	22	17,5	40,5	275	BIRXC032100E	BIRXC032100F
40 x 1" 1/4	2"	16	72	91	48	26	19,5	45,5	524	BIRXC040114E	BIRXC040114F
50 x 1" 1/2	2" 1/4	16	79	101	55	31	19,5	50,5	654	BIRXC100112E	BIRXC100112F
63 x 2"	2" 3/4	16	98	122,5	69	38	24	60,5	1124	BIRXC063200E	BIRXC063200F

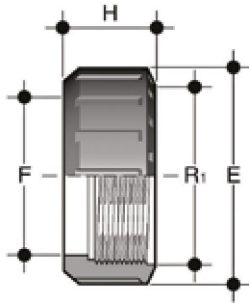

EFC

Écrou union à taraudage cylindrique pour unions 3 pièces type BIC, BIFC, BFC, BLC, BIRC, BIFOC, BIROC, BIFXC, BIRXC

R ₁	d BIC	PN	E	F	H	g	Code
3/4"	16	16	33	22	21	9	EFC034
1"	20	16	41	28	22	13	EFC100
1" 1/4	25	16	50	36	25	22	EFC114
1" 1/2	32	16	58	42	27	30	EFC112
2"	40	16	72	53	30	50	EFC200
2" 1/4	50	16	79	59	34	68	EFC214
2" 3/4	63	16	98	74	38	120	EFC234

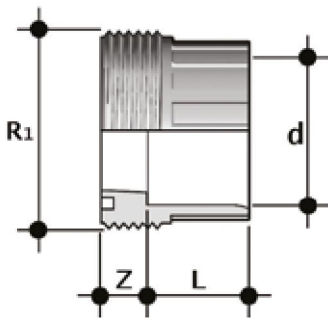

F/BIC

Collet fileté pour écrou union à coller, série métrique

d	R ₁	PN	L	Z	g	Code
16	3/4"	16	14	10	9	FBIC016
20	1"	16	16	10	13	FBIC020
25	1" 1/4	16	19	10	25	FBIC025
32	1" 1/2	16	22	10	31	FBIC032
40	2"	16	26	12	58	FBIC040
50	2" 1/4	16	31	14	63	FBIC050
63	2" 3/4	16	38	19	119	FBIC063

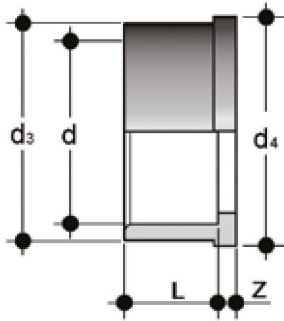

Q/BIC

Collet libre pour union 3 pièces à coller, série métrique

d	PN	d ₃	d ₄	L	Z	g	Code
16	16	22	24	14	3	5	QBIC016
20	16	27,5	30,1	16	3	10	QBIC020
25	16	36	38,8	19	3	16	QBIC025
32	16	41,5	44,7	22	3	23	QBIC032
40	16	53	56,5	26	3	40	QBIC040
50	16	59	62,6	31	3	44	QBIC050
63	16	74	78,4	38	3	82	QBIC063

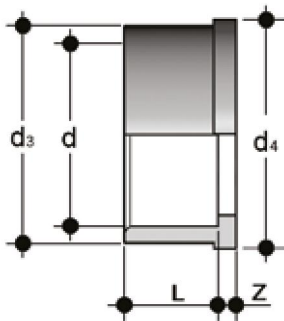

Q/BAC

Collet libre pour union 3 pièces à coller, série ASTM

d	PN	d ₃	d ₄	L	Z	g	Code
1/2"	16	27,5	30,1	22,7	3,5	17	QBAC012
3/4"	16	36	38,8	25,9	3,7	25	QBAC034
1"	16	41,5	44,7	29,2	3	36	QBAC100
1" 1/4	16	53	56,5	32	5	63	QBAC114
1" 1/2	16	59	62,6	35	5	86	QBAC112
2"	16	74	78,4	38,5	5,5	143	QBAC200

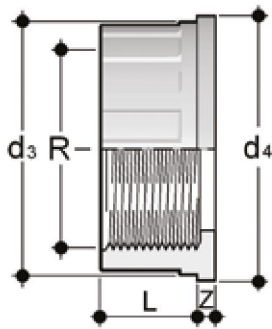

Q/BFC

Collet libre pour union 3 pièces avec embout taraudé BSP

R	PN	d ₃	d ₄	L	Z	g	Code
3/8"	16	22	24	11,4	4,5	5	QBFC038
1/2"	16	27,5	30,1	15	5	9	QBFC012
3/4"	16	36	38,8	16,3	5	17	QBFC034
1"	16	41,5	44,7	19,1	5,5	23	QBFC100
1" 1/4	16	53	56,5	21,4	5,5	37	QBFC114
1" 1/2	16	59	62,6	21,4	5,5	44	QBFC112
2"	16	74	78,4	25,7	5,5	79	QBFC200

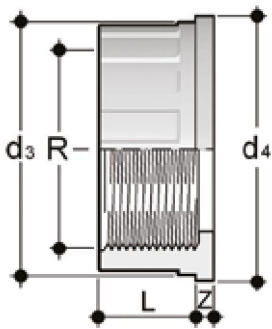

Q/BNC

Collet libre pour union 3 pièces avec embout taraudé NPT

R	PN	d ₃	d ₄	L	Z	g	Code
3/8"	16	22	24	12,7	6,3	11	QBNC038
1/2"	16	27,5	30,1	17,8	5,2	17	QBNC012
3/4"	16	36	38,8	18	5,2	22	QBNC034
1"	16	41,5	44,7	22,6	5,7	33	QBNC100
1" 1/4	16	53	56,5	25,1	7,3	61	QBNC114
1" 1/2	16	59	62,6	24,7	7	77	QBNC112
2"	16	74	78,4	29,6	7,8	127	QBNC200

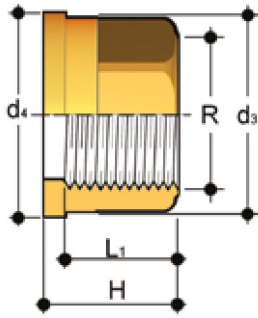

Q/BFO

Collet libre pour union 3 pièces avec embout taraudé BSP en laiton

R	d ₃	d ₄	H	L ₁	g	Code
3/8"	22	24	21,5	13,5	38	QBFO038
1/2"	27,5	30,1	22,5	16,5	60	QBFO012
3/4"	36	38,8	25,5	18,5	116	QBFO034
1"	41,5	44,7	27,5	19,5	144	QBFO100
1" 1/4	53	56,5	30,5	21,5	260	QBFO114
1" 1/2	59	62,6	33,5	23	325	QBFO112
2"	74	78,4	38,5	27	578	QBFO200

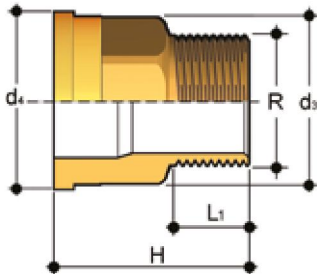

Q/BRO

Collet libre pour union 3 pièces avec embout fileté BSP en laiton

R	d ₃	d ₄	H	L ₁	g	Code
3/8"	22	24	34,5	10,5	64	QBRO038
1/2"	27,5	30,1	39	13,5	105	QBRO012
3/4"	36	38,8	43,5	15	184	QBRO034
1"	41,5	44,7	48	17,5	251	QBRO100
1" 1/4	53	56,5	53	19,5	437	QBRO114
1" 1/2	59	62,6	56	19,5	545	QBRO112
2"	74	78,4	65,5	24	937	QBRO200

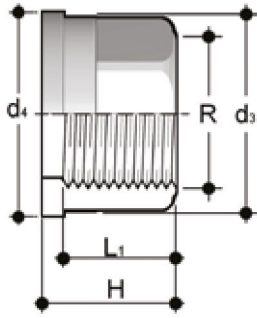

Q/BFX

Collet libre pour union 3 pièces avec embout taraudé BSP en acier inoxydable A316L

R	d ₃	d ₄	H	L ₁	g	Code
3/8"	22	24	21,5	13,5	34	QBFX038
1/2"	27,5	30,1	22,5	16,5	54	QBFX012
3/4"	36	38,8	25,5	18,5	104	QBFX034
1"	41,5	44,7	27,5	19,5	130	QBFX100
1" 1/4	53	56,5	30,5	21,5	234	QBFX114
1" 1/2	59	62,6	33,5	23	293	QBFX112
2"	74	78,4	38,5	27	520	QBFX200

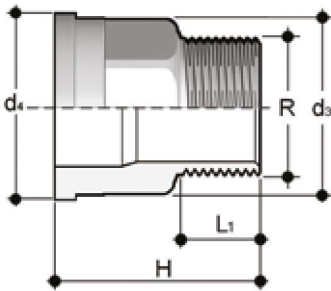

Q/BRX

Collet libre pour union 3 pièces avec embout fileté BSP en acier inoxydable A316L

R	d ₃	d ₄	H	L ₁	g	Code
3/8"	22	24	34,5	10,5	58	QBRX038
1/2"	27,5	30,1	39	13,5	95	QBRX012
3/4"	36	38,8	43,5	15	166	QBRX034
1"	41,5	44,7	48	17,5	226	QBRX100
1" 1/4	53	56,5	53	19,5	393	QBRX114
1" 1/2	59	62,6	56	19,5	491	QBRX112
2"	74	78,4	65,5	24	843	QBRX200

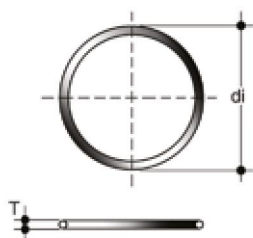

Joint torique

Joints pour unions 3 pièces BIC, BIFC, BIFOC, BIFXC, BIRXC

Union d	C	de	T	Code EPDM	Code FPM
16	3062	15,54	2,62	OR3062E	OR3062F
20	4081	20,22	3,53	OR4081E	OR4081F
25	4112	28,17	3,53	OR4112E	OR4112F
32	4131	32,93	3,53	OR4131E	OR4131F
40	6162	40,65	5,34	OR6162E	OR6162F
50	6187	47	5,34	OR6187E	OR6187F
63	6237	59,69	5,34	OR6237E	OR6237F
75	6300	75,57	5,34	OR6300E	OR6300F
90	6362	91,45	5,34	OR6362E	OR6362F
110	6450	113,67	5,34	OR6450E	OR6450F